

vtech®

取扱説明書

Disney

Go!Go!
Smart Wheels®

Mickey Mouse Café
ミッキーマウス/カフェ



© Disney
www.disney.com

91-003980-003 ©

はじめに

このたびはGo! Go! Smart Wheels® Disney Mickey Mouse Café (以下、「ミッキーマウス/カフェ」)をお買い上げいただき、ありがとうございます。ミッキーマウスと一緒にフードトラックに乗ってデリバリーしよう。ドライブスルーを通り、ドアを開けて、スマートポイント®でおしゃべりを聞いてみよう。



商品の内容



スマートポイント®付き
ミッキーのフードトラック 1個



シェフのぼうし
1個



屋根 1個



看板 1個



左カフェ補助 1個



スマートポイント®付き
エレベーター 1個



左かべ 1個



ゲートアーム 1個



カフェ後ろ補助 1個



ピックアップ窓口
1個



テイクアウト用
バッグ 1個



スマートポイント®付き
メイン道路 1個



カフェ 1個



大きなギア 1個



小さなギア 1個



道路補助 1個



スライド道路 1個



90度道路 2個



1/3道路 3個



スマートポイント®付き
カフェフロア 1個



スタンダード道路
1個



カフェテリア 1個



プラットフォーム補助
1個



ラベルシート
1枚

・取扱説明書(本説明書) 1冊

注意：粘着テープ、ナイロンシート、留具、タグなどの梱包材はセット内容ではありませんので、安全のため開封後すぐに処分してください。

留具の外し方

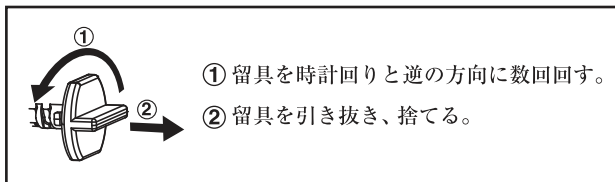

始めましょう

電池の取り付け方 フードトラック

1. 本体の電源がオフになっていることを確認します。
2. 本体の底にある電池蓋を見つけ、スクレュードライバーを使って蓋を開けます。
3. 新品の単4電池(アルカリ)2個を電池ボックス内側の図の通りに取り付けます。
(新品のアルカリ乾電池の使用をお勧めします)
4. 電池蓋を元の位置に戻し、ネジを締めます。

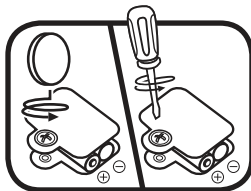

電池に関する注意

《電池を誤使用すると発熱・破裂・液漏れのおそれがあります。》
《下記に注意してください。》

電池の装着や交換は保護者の方が行ってください。

- 古い電池と新しい電池、いろいろな種類の電池を混ぜて使わないでください。
- +- (プラス/マイナス) を正しくセットしてください。
- ショートさせたり、分解、加熱、火の中に入れてたりしないでください。
- 万が一、電池から漏れた液が目に入ったときはすぐに大量の水で洗い、医師に相談してください。皮膚や服に付いた時は水で洗ってください。
- 遊んだ後は電池をすべて取り外してください。
- 充電式 (ニカドなど) 電池、ニッケル系電池は、絶対に使用しないでください。
- お試用電池が付属している場合は、初めて遊ぶ前に必ず新品の電池に交換してください。
- 電池を交換時には、本体の電源をオフにしてください。
※ プラス (+) ドライバー (別売り) が必要です。
- お子様を電池を飲み込まないように注意してください。電池はお子様の手の届かない所に保管してください。また、電池を誤飲してしまった場合は、速やかに医師に相談してください。

ラベルの取付け方

以下に示されている通りに、ラベルを本体にしっかりと貼り付けてください。



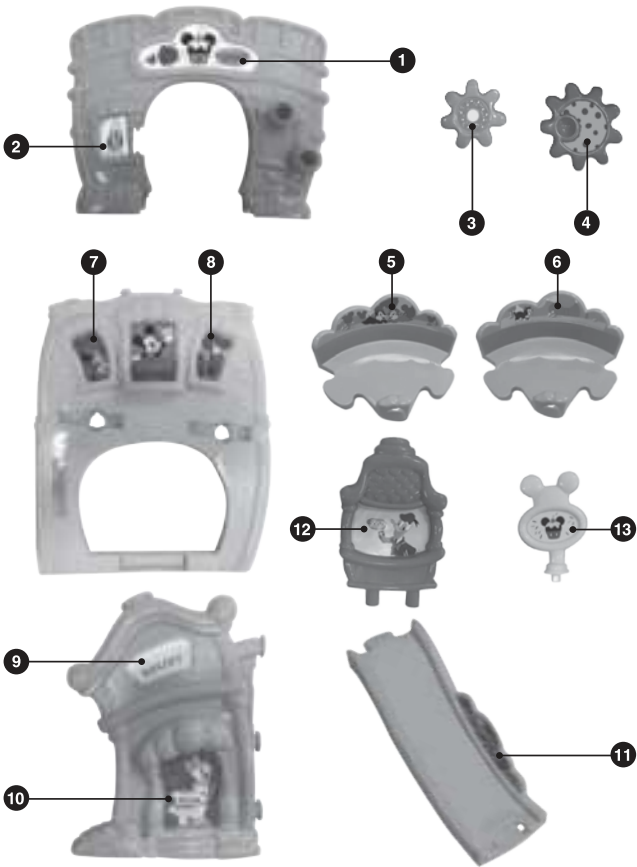

組み立て方

ミッキーマウス/カフェ

本製品にとって、お客様の安全が何より大切です。
必ず大人の方が組立ててください

1. カフェドアをカフェにはめます。次に大きなギアと小さなギアをカフェの右側にはめます。きちんとはまるとカチッという音がします。

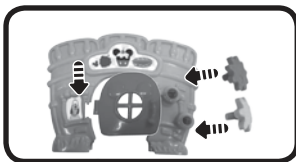

2. スマートポイント® 付きメイン道路をカフェ後ろ補助にあるスロットにはめます。きちんとはまるとカチッという音がします。

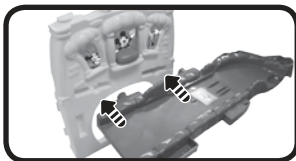

3. カフェ後ろ補助をねかせ、左側にあるスロットに、左かべとスマートポイント® 付きメイン道路の下側を差し込みます。

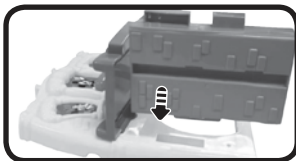

4. 全体を立たせ、スマートポイント®付きメイン道路の下側に道路補助を入れます。

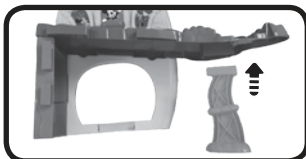

5. 左かべとスマートポイント®付きメイン道路にあるでっぱりをカフェに入れます。

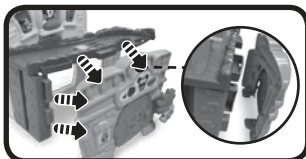

6. スマートポイント®付きカフェフロアーを下にはめます。

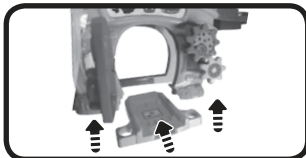

7. 左かべにプラットフォーム補助を連結します。



8. 左カフェ補助をカフェ後ろ補助にはめます。

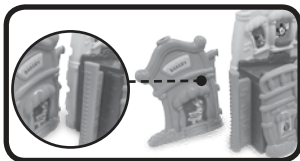

9. 屋根をカフェ後ろ補助の上にはめます。



10. プラットフォーム補助にスマートポイント®付きエレベーターを連結します。



11. スタンダード道路をスマートポイント®付きカフェフロアの正面にはめます。

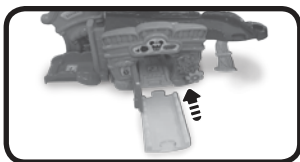

12. スタンダード道路に次の順番で他の道路を連結します。
1/3道路 1個、90度道路 1個、1/3道路 2個、90度道路 1個。

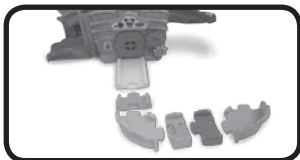

13. スライド道路と、2階の高さのスマートポイント®付きメイン道路と1階の高さの90度道路をつなぎます。

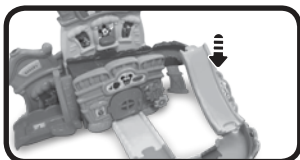

14. 看板を左カフェ補助のてっぺんにつけます。



15. ゲートアームをスマートポイント®付きメイン道路の右側に差し込みます。きちんとはまるとカチッという音がします。



16. ピックアップ窓口をゲートアームの隣につけ、ピックアップ窓口の上にテイクアウト用バッグをつけます。



17. シェフのぼうしを屋根の上につけます。



以上のステップを完了すれば、さあ、いつでも遊べます！
このプレイセットを他のゴースマートウィールズ®シリーズ
のプレイセット（別売り）につなげて遊ぶこともできます。



製品の特徴

フードトラック

1. オン/オフスイッチ

電源を入れるには、スイッチオン(●)の位置にしてください。電源を切るにはスイッチをオフ(●)の位置にしてください。

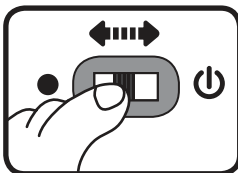

2. 自動電源オフ

電池の寿命を長持ちさせるために本製品は約60秒使用がなければ自動的に電源がオフになります。再び電源をオンにするには、ミッキーマウスを押すか、素早くフードトラックを動かしてください。

注意：本製品は最初トライミー(お試し)モードになっています。ご購入後初めて箱から出されたときは、まずフードトラックの電源をオフにしてから再びオンにしてください。通常モードになります。また、遊んでいる時にひんばんに電源がオフになるときは、新しい電池に替えられることをお勧めします。

遊び方

フードトラック

1. ミッキーマウスボタン

ミッキーマウスを押すと楽しいサウンド、歌、フレーズを聞くことができます。音に合わせてライトが光ります。

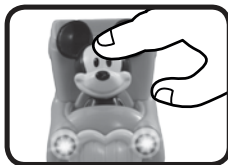

2. サウンドとメロディー

フードトラックを前後に動かすと、楽しいサウンドやメロディーを聞くことができます。メロディーが流れている時に、フードトラックをもう一度動かすとメロディーを重ねて楽しいサウンドを流すことができます。音に合わせてライトが光ります

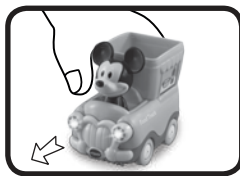

3. スマートポイント®

更なるお楽しみとして、フードトラックをプレイセットに走らせたり、プレイセットに3か所あるスマートポイント®に置くとライトが光ったり、新しいサウンドや短い音、フレーズを聞くことができます。

フードトラックはゴーゴースmartウィールズ®のその他のプレイセット(別売り)とも互換性があります。



遊び方

カフェ

1. エレベーター

スマートポイント®付きエレベーターにフードトラックを乗せて、上下させることができます。



2. ゲート

ゲートアームを上げるとフードトラックがスライド道路をかけることができます。



3. カフェドア

カフェドアを開けて、フードトラックをトンネルの下をくぐらせ出発しよう。



4. やってみよう

カフェについている大きなギアと小さなギアを回したり、窓を開け閉めしてミッキーマウスを見つけたり、カフェのてっぺんについているシェフのぼうしを回したりして、いっぱい遊んでみよう。



5. ドライブスルー窓口

ドライブスルー窓口の上についているテイクアウト用バッグを取って、フードトラックに乗せてデリバリーしよう。



歌の歌詞

Song 1

Load up my truck, all the food is to go
There's no time to waste, so let's hit the road
Delivering smiles and saying hello
To all the friends we meet as we go!
ぼくのトラックに積みこんで、食べ物全部運ぶんだ
むだにする時間はないから、道路を急ごう
笑顔を選びながら、あいさつするよ
出会うすべての友達に!

Song 2

Hey there, are you hungry?
I can cook you up something!
へい、お腹は空いてない?
君に何か料理を作れるよ!

Song 3

My food truck is on the way,
On the way, on the way
My food truck is on the way,
Delivering meals today
ぼくのフードトラックは向かってる
向かってる、向かってる
ぼくのフードトラックは向かってる
今日の料理を配達しながら

メロディーリスト

1. Looby Loo (ルビー ルー)
2. Do You Know the Muffin Man? (マフィン売りの男)
3. Pat-a-Cake (ケーキをこねて)
4. Dill Pickles Rag (デイル ピックルス バグ)
5. Diddle, Diddle, Dumpling, My Son John
(ディドゥル デイドゥル ダンプリング)
6. Hot Cross Buns (ホット クロス バンズ)

フレーズ一覧

英語	日本語
Hey there! It's me! Mickey Mouse!	やあ、ほく、ミッキーマウスだよ
This is my food truck.	これはほくのフードトラック
I love delivering delicious food in my food truck!	フードトラックでおいしい食べ物を配達するのが大好き!
I love serving up smiles in my food truck.	フードトラックで笑顔をとどけるのが大好き
My food truck can carry so much fantastic food!	ほくのフードトラックはたくさんのすばらしい食べ物を運べるよ!
I can deliver any kind of food you want.	あなたの好きな食べ物を何でも配達できるよ
I can deliver anything, anywhere.	何でもどこにでも配達できるよ
Let's load up the truck! Ready to go?	荷物を乗せちゃおう! 準備はいいかい?
Let's drop off some deliveries!	配達物をちょっと下ろしちゃおう!
Time to get to work!	仕事の時間だよ!
Hurry!	急いで!
Remember, always arrive on time.	おぼえておいて、いつも時間通りにとちやくだよ
Hurry! Let's deliver this food before it gets cold!	急いで! この食べ物を冷めないうちにとどけよう!
Oh boy!	なんてこった!
Wow! The food smells delicious.	わあ、美味しそうなおい
Hey there! May I take your order?	やあ、ご注文は何でしょう?
Mickey Mouse, at your service!	ミッキーマウスが、うけたまわります!

英語	日本語
Let's go to the restaurant.	レストランに行こう
My food truck looks great!	ぼくのフードトラックはすてきでしょ!
Order up!	注文です!
Break time!	きゅうけいの時間!
Let's load up the truck!	トラックに荷物を載せよう!
Hot dog!	ホットドック!
F is for food truck.	Food truck (フードトラック)のF
Something smells yummy.	何かうまそうなおいがる



メンテナンス

1. 本体は少し湿らせた布で拭き、清潔に保ってください。
2. 直射日光の当たる場所、熱源のある場所での保管を避けてください。
3. 連続して長時間本体を使用しないときは、電池を外してください。
4. 本体を硬い面に落としたり、過剰な湿気や水にさらしたりしないでください。

故障かなと思ったら

プログラムや動作がうまく作動しない場合は以下の手順に沿って確認してください。

1. 本体の電源をオフにしてください。
2. 電池を本体から取り外してください。
3. 本体を数分間そのままの状態にしてから、再び電池を本体に入れてください。
4. 本体の電源をオンにしてください。正常に作動するはずです。
5. 4までを試しても正常に作動しない場合は電池を新しいものと交換してください。それでも改善されない場合は、ご購入先販売店までご連絡ください。

注意： 製造元・販売元が承認していない変更・修正を製品に対してされた場合発生する損害・損失について一切の責任を負いません。

本製品の使用方法に関する質問やお問い合わせは
<https://vtechtoys.co.jp/>にご連絡ください。

