

vtech®

取扱説明書

Disney

GO!GO!  
Smart Wheels®

**Mickey Mouse Choo-Choo Express**  
**ミッキーマウス/チューチューエクスプレス**



© Disney  
[www.disney.com](http://www.disney.com)

91-003526-008 US ©

## はじめに

このたびはGo! Go! Smart Wheels® Mickey Mouse Choo-Choo Express (以下、「ミッキー Maus/チューチューエクスプレス」)を買い上げいただき、ありがとうございます! ミッキー Mausと一緒に汽車に乗って、橋を渡り駅を通過して、スマートポイント®でおしゃべりを聞いてみよう。

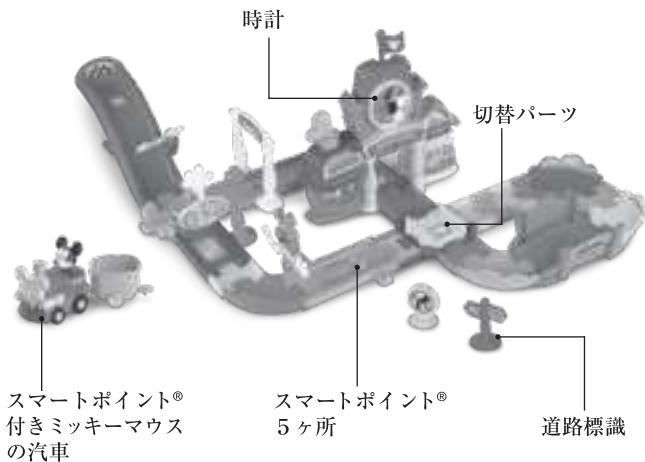

## 商品の内容



スマートポイント®付き  
ミッキーマウスの汽車 1個



貨車 1個



スマートポイント®付き  
ランプ道路 1個



ゲートアーム 1個



ランプ補助 1個



交差パーツ 1個



切替パーツ 1個



1/4 ストレートパーツ  
(オス) 1個



1/4 ストレートパーツ  
(メス) 1個



90度パーツ  
(メス) 2個



90度パーツ  
(オス) 3個

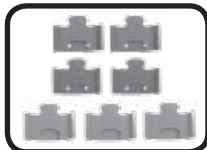

1/4 ストレートパーツ  
7個



外灯サイン 1個



外灯 1個



外灯用 3/4  
ストレートパーツ 1個



門 1個



門用ストレートパーツ  
1個



ゲート 1個

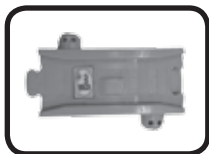

ゲート用ストレート  
パーツ 1個



橋土台 1個



橋げた A & B



旗 1個



駅 1個



駅用ストレート  
パーツ 1個

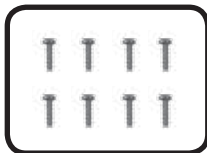

ネジ 8個



ラベルシート 1枚

- ・道路標識 2個
- ・取扱説明書(本説明書) 1冊

注意：粘着テープ、ナイロンシート、留具、タグなどの梱包材はセット内容ではありませんので、安全のため開封後すぐに処分してください。

## 留具の外し方

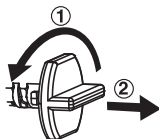

- ① 留具を時計回りと逆の方向に数回回す。
- ② 留具を引き抜き、捨てる。

危険：大人の方が組立ててください

本製品には小さなネジが含まれています。

お子様の安全のため、完全に組み立てが終るまで、絶対に遊ばせないでください。

# 始めましょう

## 電池の取り付け方 汽車

1. 本体の電源がオフになっていることを確認します。
2. 本体の底にある電池蓋を見つけ、スクロイドライバーを使って蓋を開けます。
3. 新品の単4電池(アルカリ)2個を電池ボックス内側の図の通りに取り付けます。  
(新品のアルカリ乾電池の使用をお勧めします)
4. 電池蓋を元の位置に戻し、ネジを締めます。

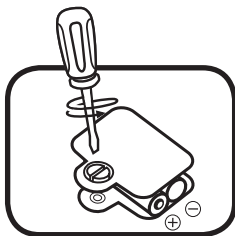

## 電池に関する注意

《《電池を誤使用すると発熱・破裂・液漏れのおそれがあります。》》  
《《下記に注意してください。》》

電池の装着や交換は保護者の方が行ってください。

- 古い電池と新しい電池、いろいろな種類の電池をまぜて使わないでください。
- +- (プラス/マイナス) を正しくセットしてください。
- ショートさせたり、分解、加熱、火の中に入れてたりしないでください。
- 万が一、電池から漏れた液が目に入ったときはすぐに大量の水で洗い、医師に相談してください。皮膚や服に付いた時は水で洗ってください。
- 遊んだ後は電池をすべて取り外してください。
- 充電式(ニカドなど)電池、ニッケル系電池は、絶対に使用しないでください。
- お試用電池が付属している場合は、初めて遊ぶ前に必ず新品の電池に交換してください。

- 電池を交換時には、本体の電源をオフにしてください。
- ※プラス(+)ドライバー(別売り)が必要です。
- お子様が電池を飲み込まないように注意してください。電池はお子様の手の届かない所に保管してください。また、電池を誤飲してしまった場合は、速やかに医師に相談してください。

## ラベルの取付け方

以下に示されている通りに、ラベルを本体にしっかりと貼り付けてください。

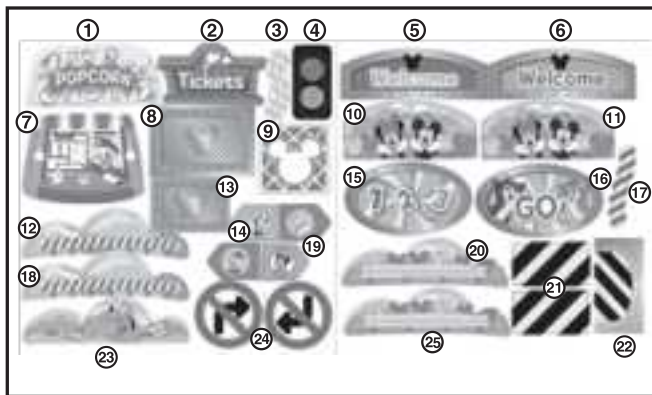

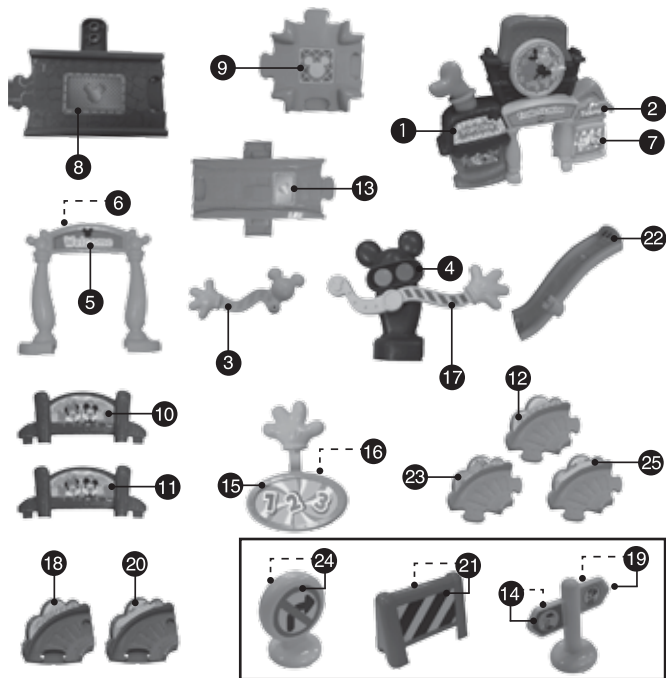

道路標識について、上の3種類のうち2個が入っています。  
可能性のある組み合わせは下の写真の内容になります。





## 組み立て方

### ミッキーマウス/チューチューエクスプレス

本製品にとって、お子様の安全が何より大切です。  
必ず大人の方が組立ててください

1. 写真の通り、ランプ補助をランプ道路の下側に差し込みます。

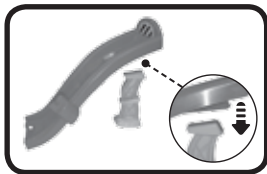

2. 写真の通り、ゲートアームをランプ道路に差し込みます。  
きちんとはまるとカチッという音がします。

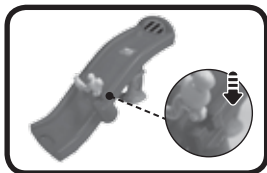

3. 写真の通り、外灯サインを外灯に差し込みます。  
次に外灯を外灯用 3/4 ストレートパーツに差し込みます。  
きちんとはまるとカチッという音がします。

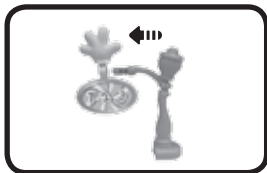

4. 写真の通り、ゲートをゲート用ストレートパーツにはめます。

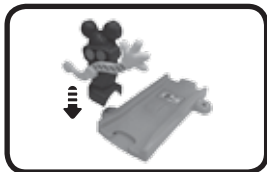

5. 写真の通り、門を門用ストレートパーツにねじ止めします。

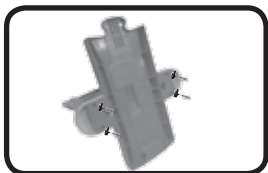

6. 写真の通り、橋げた A と B を橋土台に差し込みます。



7. 写真の通り、旗を駅に差し込みます。

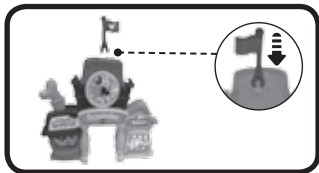

8. 写真の通り、駅を駅用ストレートパーツにねじ止めします。



9. ここまでできたら、セットに含まれている道路パーツとつなげて遊みましょう。さまざまなアレンジが楽しめます。

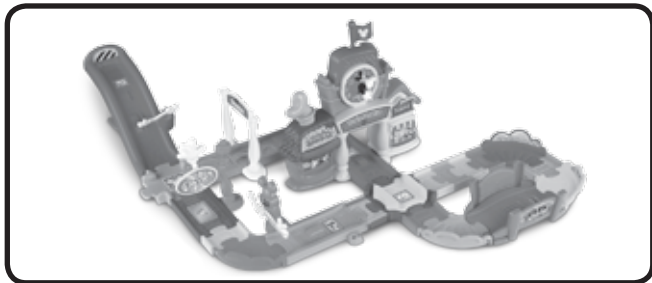

以上のステップを完了すれば、さあ、いつでも遊べます！  
このプレイセットを他のゴーゴースマートウィールズ®シリーズの  
プレイセット（別売り）につなげて遊ぶこともできます。

## つなげて遊ぼう

ミッキーマウス/チューチューエクスプレスをゴーゴースマートウィールズ®シリーズのミニーマウス/アイスクリームパーラー(別売り)やその他のプレイセットにつなげて、創造性を発揮してみよう。

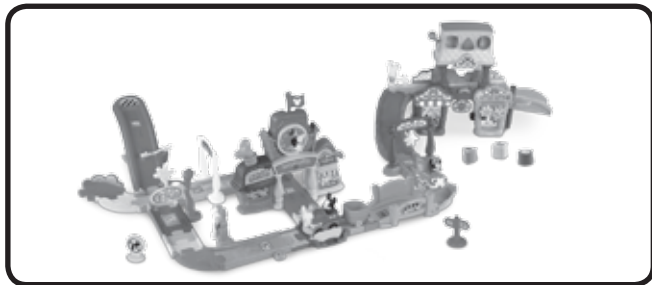

## 製品の特徴 自動車

### 1. オン/オフスイッチ

電源を入れるには、スイッチオン(⏻)の位置にしてください。電源を切るにはスイッチをオフ(●)の位置にしてください。

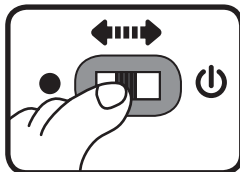

### 2. 自動電源オフ

電池の寿命を長持ちさせるために本製品は約50秒使用がなければ自動的に電源がオフになります。再び電源をオンにするには、ミッキーマウスを押すか、素早く車を動かしてください。

注意：本製品は最初トライミー（お試し）モードになっています。ご購入後初めて箱から出されたときは、まず汽車の電源をオフにしてから再びオンにしてください。通常モードになります。また、遊んでいる時にひんばんに電源がオフになるときは、新しい電池に替えられることをお勧めします。

## 遊び方 汽車

1. オン/オフスイッチをオンの位置にスライドすると電源が入り、楽しいフレーズ、歌、サウンドを聞くことができます。音に合わせてライトが光ります。

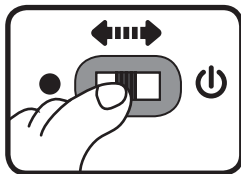

2. ミッキーマウスを押すと楽しいサウンド、歌、フレーズを聞くことができます。音に合わせてライトが光ります。



3. 汽車を前後に動かすと、楽しいサウンドやメロディーを聞くことができます。メロディーが流れている時に、汽車をもう一度動かすとメロディーに重ねて楽しいサウンドを流すことができます。音に合わせてライトが光ります。



4. 更なるお楽しみとして、汽車をプレイセットに走らせたり、プレイセットに5か所あるスマートポイント®に置くと新しいサウンドや短い音、フレーズを聞くことができます。

## 遊び方

### チューチューエクスプレス

1. 汽車をプレイセットに5か所あるスマートポイント®に置くと楽しいサウンド、フレーズ、音楽が流れだします。
2. 時計の針を動かすとクリック音がします。
3. 汽車に貨車を連結して道路標識を載せて運ぶことができます。

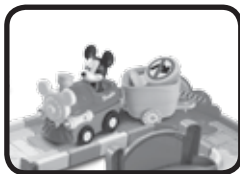

4. 帽子を押すとポップコーンブースからグーフィーが顔を出します。



5. 汽車を切替パーツに乗せて回転させ、向きを変えることができます。



## 歌の歌詞

1. All aboard, it's time to go,  
Are you ready?  
お乗りください、出発の時間です  
準備はいいかな？
2. Chug along the railroad tracks,  
Railroad tracks,  
Railroad tracks,  
Chug along the railroad tracks.  
Come and chug along.  
線路を(シュッポッポと)走るよ  
線路を  
線路を  
線路を走るよ  
来て、いっしょに走ろう

3. Get your tickets at the station,  
For a trip to your next location!

駅でチケットをゲットしてね  
次の場所への旅の!

## メロディーリスト

1. London Bridge (ロンドン橋)
2. Mary Had a Little Lamb (メリーさんの羊)
3. My Bonnie Lies Over the Ocean (マイボニー)
4. Oh! Dear, What Can the Matter Be?  
(ああ、もうどうしたらいいんでしょう?)
5. Old MacDonald Had a Farm (マクドナルドおじさんの牧場)
6. One, Two, Buckle My Shoe (1つ、2つ、靴をはく)

## フレーズ一覧

| 英語                                    | 日本語                  |
|---------------------------------------|----------------------|
| Hi!                                   | やあ!                  |
| It's me, Mickey Mouse.                | ぼく、ミッキーマウスだよ         |
| This is my powerful train.            | これはぼくのパワフルな汽車        |
| This is so fun!                       | とっても楽しいよ!            |
| It's time to chug around the track.   | 線路を走り回る時間だよ          |
| I'm the conductor.                    | ぼくは車掌(しゃしょう)だよ       |
| Full speed ahead.                     | 全速力を出そう              |
| I've got a schedule to keep.          | 予定をまもらなくちゃ           |
| Let's get to the next stop.           | 次の停留所に行こう            |
| Driving this train is so much fun.    | この汽車を運転するのはとっても楽しいよ  |
| My train can chug along all day long. | ぼくの汽車は一日中走れるんだ       |
| My train needs some maintenance.      | ぼくの汽車には修理が必要だ        |
| My train can do it!                   | ぼくの汽車ならできる!          |
| My train looks great!                 | ぼくの汽車、すてきでしょ!        |
| Can me and my train help?             | ぼくとぼくの汽車でお手伝いしましょうか? |
| All aboard.                           | 出発進行                 |
| Yahoo!                                | ヤッホー!                |
| Choo, choo!                           | しゅしゅぽっほ!             |
| T is for train.                       | Train (汽車) のT        |



| 英語                                  | 日本語              |
|-------------------------------------|------------------|
| Are you ready for a fun train ride? | 楽しい汽車に乗る準備はできてる? |
| We've arrived at the train station. | 駅に着いたよ           |
| Here I go!                          | さあ、行こう!          |
| Stop. Red light.                    | 止まって、赤信号だよ       |
| Green light, Go!                    | 青信号だ、行こう!        |
| Aw, gee...                          | ああ、なるほど、、、       |
| Watch out!                          | 気を付けて!           |
| Oh, boy.                            | なんてこった           |
| Break time!                         | 休み時間!            |
| Gosh!                               | おや おや!           |
| Oh yeah!                            | やった!             |
| AlIIIII aboaaaaaard!                | しゅばーーっつ、しんこーーう!  |
| I could use a break.                | ブレーキを使えるよ        |
| Go!                                 | 行け!              |
| Stop!                               | 止まれ!             |
| Hi everybody!                       | やあ、みんな!          |

## メンテナンス

1. 本体は少し湿らせた布で拭き、清潔に保ってください。
2. 直射日光の当たる場所、熱源のある場所での保管を避けてください。
3. 連続して長時間本体を使用しないときは、電池を外してください。
4. 本体を硬い面に落としたり、過剰な湿気や水にさらしたりしないでください。

## 故障かなと思ったら

プログラムや動作がうまく作動しない場合は以下の手順に沿って確認してください。

1. 本体の電源をオフにしてください。
2. 電池を本体から取り外してください。
3. 本体を数分間そのままの状態にしてから、再び電池を本体に入れてください。
4. 本体の電源をオンにしてください。正常に作動するはずですが。
5. 4までを試しても正常に作動しない場合は電池を新しいものと交換してください。それでも改善されない場合は、ご購入先販売店までご連絡ください。

**注意：**製造元・販売元が承認していない変更・修正を製品に対してされた場合発生する損害・損失について一切の責任を負いません。

本製品の使用方法に関する質問やお問い合わせは  
<https://vtechtoys.co.jp/>にご連絡ください。

