



Clic the ABC 123 Laptop



取扱説明書

この取り扱い説明書には重要な情報が記載されています。大切に保管してください。

91-004092-006 (P)

イントロダクション

この度は Clic the ABC 123 Laptop (以下「クリック ザ・ABC 123 ラップトップ」)をお買い上げいただきありがとうございます！
新しいお友達のクリックと一緒に、アルファベット、数のカウント、基本的なコンピュータスキルを楽しく学びましょう！

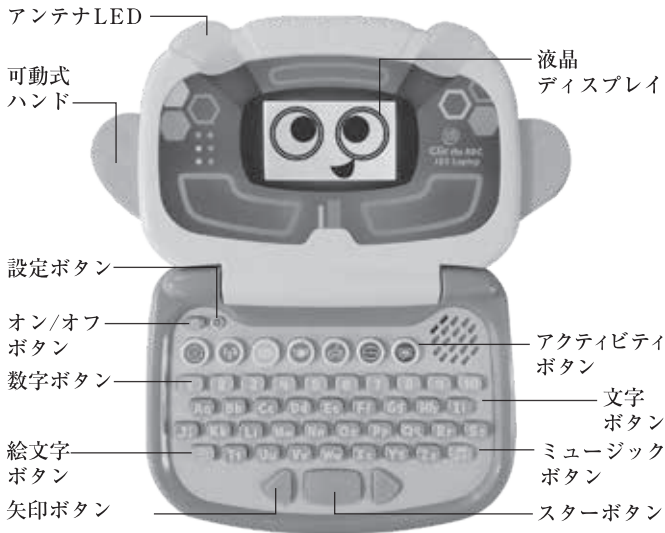

閉じた状態

内容物

- ・「クリック ザ・ABC123ラップトップ」：1個
- ・取扱説明書(本説明書)：1冊

注意：セロテープ、ナイロンシート、留め具、タグなどの梱包材はセット内容ではありませんので、安全のため開封後すぐに処分してください。

お願い：この取扱説明書は重要な情報が記載されていますので、大切に保管してください。

留具の外し方

- ① パッケージの留め具を反時計回りに90度回転させます
- ② パッケージの留め具を引き抜きます。

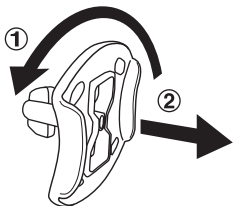

はじめに

電池の取り付け方

1. 電源をオフにします。
2. 本製品の裏側にある、電池蓋をドライバーで開けてください。
3. セットされている古い電池を全て取り除いてください。
4. 新品の単3電池4本(アルカリ)を、電池ボックス内側の図の通りにセットしてください。
(新品のアルカリ乾電池の使用をお勧めします)
5. 電池蓋を元の位置に戻し、ネジをドライバーで締めます。

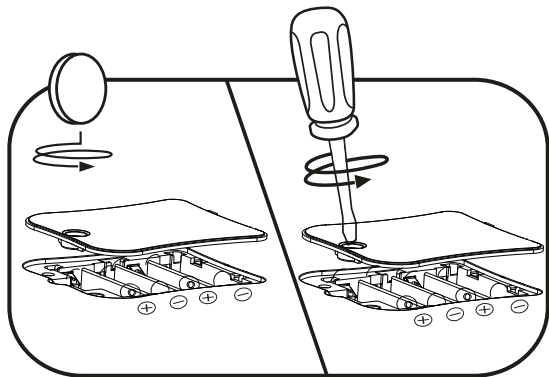

お願い

電池の取り替えは必ず大人の方が行ってください。
電池にお子様の手が届かないようにしてください。

電池に関して

- 新品のアルカリ電池を使用することを推奨します。
- 充電式でない電池は充電しないで下さい。
- 充電式乾電池を充電する際は、本製品より取り外して充電して下さい。
- 必ず大人の方が電池の充電を行って下さい。
- 新品の電池と一度使った電池を混ぜて使用しないで下さい。
- 種類が異なる電池を混ぜて使用しないでください。充電式の電池とそうでない電池を一緒に使用しないで下さい。
- 同じか同等のタイプの電池のみ使用下さい。
- 電池は正しい極性(+と-)で挿入してください。
- 残量がなくなった電池は直ちに本製品から取り外して下さい。
- 電池をショートさせないで下さい。
- 本製品を推奨された電源装置の数値以上の物に接続しないで下さい。
- 火気のある場所に電池を捨てないで下さい。
- 長時間使用しない時は、製品から電池を取り外して下さい。

充電式電池のご使用は推奨しておりません。

製品の特徴

1. オン／オフ ボタン

このボタンを押して、電源をオンまたはオフして下さい。

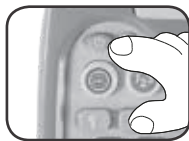

2. 設定ボタン

音量調節する際や、画面のコントラストを調整する際はこのボタンを押して下さい。



3. アクティビティボタン

様々な楽しい知育ゲームで遊ぶ際は、このボタンを押して下さい。



4. 液晶ディスプレイ

お友達のクリックの顔や、学習アクティビティの画面が表示されます。



5. 可動式ハンド

クリックの両手があなたの操作に反応して動きます。



6. アンテナLED

クリックと対話すると、彼のアンテナが光って点滅します。

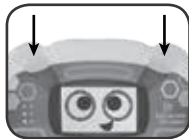

7. 数字ボタン

ボタンを押すと、楽しい数字のアニメーションやフレーズが流れます。



8. 文字（アルファベット）ボタン

ボタンを押すと、面白い文字のアニメーションやフレーズが流れます。



9. 絵文字ボタン

ボタンを押すと、絵文字のアニメーションや音楽が流れます。



10. ミュージックボタン

ボタンを押すと、歌、メロディー、クラシック音楽が再生されます。簡単なミュージカルゲームもあります。



11. スターボタン

このボタンは特定のアクティビティを行っている際に確定ボタンとして使用してください。アクティビティ中ではない時に押すと、楽しいフレーズ、ミニアクティビティ、音楽、歌が流れます。

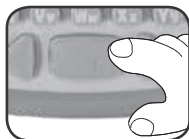

12. 矢印ボタン

このボタンは特定のアクティビティを行っている際に、答えを選ぶ時に押して下さい。アクティビティ中ではない時に押すと、楽しいフレーズ、ミニアクティビティ、音楽、歌が流れます。

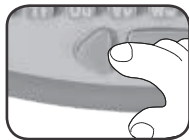

様々なアクティビティ

1. アルファベット

クリックが、単語や音(発音)をヒントにしてアルファベットを見つけたり、単語の最初の音をヒントにして単語を見つけるのを手伝いましょう。

2. 数のカウント

クリックはあなたの助けが必要です! 正しいボタンを正しい回数押して、彼にキスしたり、くすぐったり、ハイタッチしたりしましょう。クリックは数を数えながら、ささやいたり、クスクス笑ったり、歌ったりします。

3. タイピング

正しい文字を入力して、謎の単語を明らかにしましょう!

4. おやつタイム

おやつを数えて、クリックにあげましょう!

5. 走って文字(アルファベット)集め

スターボタンを押して、チップをジャンプさせましょう。そして文字を集めて単語を完成させましょう。コードのバグに注意して、宝石を忘れずにゲットして下さい。

6. コーディング

3つの可愛らしいアクションを簡単なコードでプログラミングして、クリックの願いをかなえましょう。

7. チップとメッセージ

クリックの相棒のチップからテキストメッセージを受信したら、彼に返信しましょう！

フレーズ一覧

英語	日本語
一般	
Hi, I'm Clic :	ハイ！僕はクリック
Clap your hands!	手をたたいて！
Tap the keys.	キーをタップして
I'm powered up.	パワーアップしたよ
Come on and wiggle	さあモゾモゾしてみよう
And giggle with me.	そして一緒に笑おう
See ya!	またね！
Bye!	バイイ！
Press the arrow buttons to make the toy louder or quieter. Then, press the Star button.	矢印ボタンを押しておもちゃの音を大きくしたり小さくしよう。 できたらスターボタンを押してね
Press the arrow buttons to make the screen brighter or dimmer. Then, press the Star button.	矢印ボタンを押して画面を明るくしたり暗くしよう。 できたらスターボタンを押してね
デフォルトモード	
Astronaut	宇宙飛行士
Awesome! (Giggle)	すごい！（クスクス笑い）
Bug	虫
Honey, I'm home!	ハニー、ただいま！
Giggle	クスクス笑い
Computer	コンピューター
Hello Chip! I am a com-PU-ter!	こんにちはチップ！ 僕はコン-ピュー-ター！

英語	日本語
(Chip laughing) Hi!	(チップが笑いながら) やあ!
Duck	アヒル
Yi (scared)!	イー!(怖がる)
Exercise	エクササイズ
1 2 3	ワン トゥー スリー (英語の発音)
Oh yeah!	オー イェー!
football!	フットボール!
Yes! Save (a la a soccer goalie)!	そう! セーブ! (サッカーのゴールキーパーのようにシュートを防いで)
Guitar	ギター
Oh yeah! Rock out!	オーイェー! 思い切り楽しもう!
Hug!	ハグ!
Internet	インターネット
Internet helps me connect to my pals.	インターネットは友達とつながるのに役立つよ
Joke	ジョーク
Knock knock (asking a joke)!	コンコン! (冗談を言って)
Who's there (Knock Knock joke)?	誰ですか? (ノックノックジョーク)
Beep (Knock Knock joke)!	ビーブ! (ノックノックジョーク)
Beep, who (Knock Knock joke)?	ビーブって誰? (ノックノックジョーク)
Beep, boop, beep, beepity, boop, boop (Knock Knock joke)!	"ピッポッパ ピッ プーッブーッ! (ノックノックジョーク)
Get it? I am a com-PU-ter!	分かった? 僕はコン-ピュー-ター!"
Kiss!	キス!
Thanks!	ありがとう!
Laptop	ノートパソコン
Hey, that is my uncle Larry!	hey、あれは僕のおじさんのラリーだよ
Hi Clic (in an uncley voice from someone with a big mustache)	やあ、クリック (大きな口ひげを生やした人のおじさんの声で)
Monkey	サル
Noodles.	麺
slurp	すする
Octopus	タコ
Aw! I like you, too!	ああ! 僕も好きだよ!

英語	日本語
Password	パスワード
Type it in for a surprise!	タイプしたら驚くことになるよ!
Pig	ブタ
You did it!	やったね!
Yay!	イエイ!
Try again later!	またトライしてみてください!
Keep going!	がんばって!
Queen	女王
Robot!	ロボット!
Smile!	スマイル!
Tea time! (sipping)	ティータイム! (すする)
Umbrella	傘
Yahoo!	ヤフー!
Violin	バイオリン
Whoa!	わあ!
Yogurt	ヨーグルト
Yum!	おいしい!
3 exercises	スリー エクササイズ
1 2 3	ワン トゥー スリー (英語の発音)
Oh yeah!	オーイェー!
4 kisses	4回のキス
5 robots	5体のロボット
6 Monkeys	6匹のサル
7 guitars	7つのギター
8 pigs	8匹のブタ
9 Basketballs	9つのバスケットボール
10 stars	10個の星
You are a super star!	君はスーパースターだ!
Wacky Web Search Mode	ワッキーウェブサーチモード
Letters!	アルファベット!
Let's search the internet	検索してみよう インターネット
Press the star button.	スターボタンを押して
Super!	最高!

英語	日本語
Let's try again later.	また挑戦してみよう
Now Press an arrow button to find the letter [Alphabet]	矢印ボタンを押して〔指定されたアルファベット〕を見つけよう
Now Press an arrow button to find the letter that makes the sound as in Ant	矢印ボタンを押してAnt〔アリ〕のAの音のアルファベットを見つけよう
Now Press an arrow button to find the letter that makes the sound B as in Bug	矢印ボタンを押してBug〔虫〕のBの音のアルファベットを見つけよう
Now Press an arrow button to find the letter that makes the sound C as in Cat	矢印ボタンを押してCat〔ネコ〕のCの音のアルファベットを見つけよう
Now Press an arrow button to find the letter that makes the sound D as in Duck	矢印ボタンを押してDuck〔アヒル〕のDの音のアルファベットを見つけよう
Now Press an arrow button to find the letter that makes the sound E as in Egg	矢印ボタンを押してEgg〔たまご〕のEの音のアルファベットを見つけよう
Now Press an arrow button to find the letter that makes the sound F as in Fox	矢印ボタンを押してFox〔キツネ〕のFの音のアルファベットを見つけよう
Now Press an arrow button to find the letter that makes the sound G as in Goat	矢印ボタンを押してGoat〔ヤギ〕のGの音のアルファベットを見つけよう
Now Press an arrow button to find the letter that makes the sound H as in Hat	矢印ボタンを押してHat〔帽子〕のHの音のアルファベットを見つけよう
Now Press an arrow button to find the letter that makes the sound I as in Iguana	矢印ボタンを押してIguana〔イグアナ〕のIの音のアルファベットを見つけよう
Now Press an arrow button to find the letter that makes the sound J as in Jam	矢印ボタンを押してJam〔ジャム〕のJの音のアルファベットを見つけよう

英語	日本語
Now Press an arrow button to find the letter that makes the sound K as in Kiss!	矢印ボタンを押してKiss〔キス〕のKの音のアルファベットをみつけよう
Now Press an arrow button to find the letter that makes the sound L as in Lion	矢印ボタンを押してLion〔ライオン〕のLの音のアルファベットをみつけよう
Now Press an arrow button to find the letter that makes the sound M as in Moon	矢印ボタンを押してMoon〔月〕のMの音のアルファベットをみつけよう
Now Press an arrow button to find the letter that makes the sound N as in Net	矢印ボタンを押してNet〔ネット〕のNの音のアルファベットをみつけよう
Now Press an arrow button to find the letter that makes the sound O as in Ox	矢印ボタンを押してOx〔ウシ〕のOの音のアルファベットをみつけよう
Now Press an arrow button to find the letter that makes the sound P as in Pig	矢印ボタンを押してPig〔ブタ〕のPの音のアルファベットをみつけよう
Now Press an arrow button to find the letter that makes the sound Qxas in Queen	矢印ボタンを押してQueen〔女王〕のQの音のアルファベットをみつけよう
Now Press an arrow button to find the letter that makes the sound R as in Robot!	矢印ボタンを押してRobot〔ロボット〕のRの音のアルファベットをみつけよう
Now Press an arrow button to find the letter that makes the sound S as in Seal	矢印ボタンを押してSeal〔アザラシ〕のSの音のアルファベットをみつけよう
Now Press an arrow button to find the letter that makes the sound T as in Tea	矢印ボタンを押してTea〔お茶〕のTの音のアルファベットをみつけよう
Now Press an arrow button to find the letter that makes the sound U as in Up	矢印ボタンを押してUp〔上〕のUの音のアルファベットをみつけよう

英語	日本語
Now Press an arrow button to find the letter that makes the sound V as in Van	矢印ボタンを押してVan〔貨物車〕のVの音のアルファベットをみつけよう
Now Press an arrow button to find the letter that makes the sound W as in Whale	矢印ボタンを押してWhale〔クジラ〕のWの音のアルファベットをみつけよう
Now Press an arrow button to find the letter that makes the sound Y as in Yak	矢印ボタンを押してYak〔ヤク〕のYの音のアルファベットをみつけよう
Now Press an arrow button to find the letter that makes the sound Z as in Zip	矢印ボタンを押してZip〔ジップ〕のZの音のアルファベットをみつけよう
Now Press an arrow button to find a word that begins with the sound〔Alphabet〕	矢印ボタンを押して〔アルファベット〕の音から始まる言葉をさがそう
When you are ready, press the star button to select your answer.	準備ができたらスターボタンを押して答えを選ぼう
Press an arrow button.	矢印ボタンを押して
Ant	アリ
Bug	虫
Cat	ネコ
Duck	アヒル
Egg	たまご
Fox	キツネ
Goat	ヤギ
Hat	帽子
In	中
Jam	ジャム
Kiss!	キス!
Lion	ライオン
Moon	月
Net	ネット
Ox	ウシ
Pig	ブタ

英語	日本語
Queen	女王
Robot!	ロボット!
Seal	アザラシ
Tea	お茶
Up	上
Van	貨物車
Whale	クジラ
X-ray	エックス線
Yak	ヤク
Zip	ジップ
Excellent!	すばらしい!
Find the letter [A - Z]	AからZのアルファベットをみつけよう
Find the letter that makes the sound A as in Ant	Ant [アリ] のAの音の アルファベットをみつけよう
Find the letter that makes the sound B as in Bug	Bug [虫] のBの音の アルファベットをみつけよう
Find the letter that makes the sound Hard C as in Cat	Cat [ネコ] のCの音の アルファベットをみつけよう
Find the letter that makes the sound D as in Duck	Duck [アヒル] のDの音の アルファベットをみつけよう
Find the letter that makes the sound E as in Egg	Egg [たまご] のEの音の アルファベットをみつけよう
Find the letter that makes the sound F as in Fox	Fox [キツネ] のFの音の アルファベットをみつけよう
Find the letter that makes the sound Hard G as in Goat	Goat [ヤギ] のGの音の アルファベットをみつけよう
Find the letter that makes the sound H as in Hat	Hat [帽子] のHの音の アルファベットをみつけよう
Find the letter that makes the sound I as in Iguana	Iguana [イグアナ] のIの音の アルファベットをみつけよう
Find the letter that makes the sound J as in Jam	Jam [ジャム] のJの音の アルファベットをみつけよう
Find the letter that makes the sound K as in Kiss!	Kiss [キス] のKの音の アルファベットをみつけよう

英語	日本語
Find the letter that makes the sound L as in Lion	Lion [ライオン] のLの音のアルファベットをみつけよう
Find the letter that makes the sound M as in Moon	Moon [月] のMの音のアルファベットをみつけよう
Find the letter that makes the sound N as in Net	Net [ネット] のNの音のアルファベットをみつけよう
Find the letter that makes the sound O as in Ox	Ox [ウシ] のOの音のアルファベットをみつけよう
Find the letter that makes the sound P as in Pig	Pig [ブタ] のPの音のアルファベットをみつけよう
Find the letter that makes the sound Q as in Queen	Queen [女王] のQの音のアルファベットをみつけよう
Find the letter that makes the sound R as in Robot!	Robot [ロボット] のRの音のアルファベットをみつけよう
Find the letter that makes the sound S as in Seal	Seal [アザラシ] のSの音のアルファベットをみつけよう
Find the letter that makes the sound T as in Tea	Tea [お茶] のTの音のアルファベットをみつけよう
Find the letter that makes the sound U as in Up	Up [上] のUの音のアルファベットをみつけよう
Find the letter that makes the sound V as in Van	Van [貨物車] のVの音のアルファベットをみつけよう
Find the letter that makes the sound W as in Whale	Whale [クジラ] のWの音のアルファベットをみつけよう
Find the letter that makes the sound Y as in Yak	Yak [ヤク] のYの音のアルファベットをみつけよう
Find the letter that makes the sound Z as in Zip	Zip [ジップ] のZの音のアルファベットをみつけよう
Find a word that begins with the sound [Alphabet]	[アルファベット] の音ではじまる単語をみつけよう
It looks like this.	こんな感じだよ
Let's try again later.	またあとで挑戦してみよう
Now Find the letter [Alphabet]	[アルファベット] のアルファベット(文字)をみつけよう

英語	日本語
Now Find the letter that makes the sound A as in Ant	Ant [アリ] のAの音の アルファベットをみつけよう
Now Find the letter that makes the sound B as in Bug	Bug [虫] のBの音の アルファベットをみつけよう
Now Find the letter that makes the sound Hard C as in Cat	Cat [ネコ] のCの音の アルファベットをみつけよう
Now Find the letter that makes the sound D as in Duck	Duck [アヒル] のDの音の アルファベットをみつけよう
Now Find the letter that makes the sound E as in Egg	Egg [たまご] のEの音の アルファベットをみつけよう
Now Find the letter that makes the sound F as in Fox	Fox [キツネ] のFの音の アルファベットをみつけよう
Now Find the letter that makes the sound Hard G as in Goat	Goat [ヤギ] のGの音の アルファベットをみつけよう
Now Find the letter that makes the sound H as in Hat	Hat [帽子] のHの音の アルファベットをみつけよう
Now Find the letter that makes the sound I as in Iguana	Iguana [イグアナ] のIの音の アルファベットをみつけよう
Now Find the letter that makes the sound J as in Jam	Jam [ジャム] のJの音の アルファベットをみつけよう
Now Find the letter that makes the sound K as in Kiss!	Kiss [キス] のKの音の アルファベットをみつけよう
Now Find the letter that makes the sound L as in Lion	Lion [ライオン] のLの 音のアルファベットをみつけよう
Now Find the letter that makes the sound M as in Moon	Moon [月] のMの音の アルファベットをみつけよう
Now Find the letter that makes the sound N as in Net	Net [ネット] のNの音の アルファベットをみつけよう
Now Find the letter that makes the sound O as in Ox	Ox [ウシ] のOの音の アルファベットをみつけよう
Now Find the letter that makes the sound P as in Pig	Pig [ブタ] のPの音の アルファベットをみつけよう
Now Find the letter that makes the sound Q as in Queen	Queen [女王] のQの音の アルファベットをみつけよう

英語	日本語
Now Find the letter that makes the sound R as in Robot!	Robot [ロボット] のRの音のアルファベットをみつけよう
Now Find the letter that makes the sound S s in Seal	Seal [アザラシ] のSの音のアルファベットをみつけよう
Now Find the letter that makes the sound T as in Tea	Tea [お茶] のTの音のアルファベットをみつけよう
Now Find the letter that makes the sound U as in Up	Up [上] のUの音のアルファベットをみつけよう
Now Find the letter that makes the sound V as in Van	Van [貨物車] のVの音のアルファベットをみつけよう
Now Find the letter that makes the sound W as in Whale	Whale [クジラ] のWの音のアルファベットをみつけよう
Now Find the letter that makes the sound Y as in Yak	Yak [ヤク] のYの音のアルファベットをみつけよう
Now Find the letter that makes the sound Z as in Zip	Zip [ジップ] のZの音のアルファベットをみつけよう
Now Find a word that begins with the sound [A-Z]	AからZの音ではじまる単語をみつけよう
Great!	すごい!
Try again later!	またトライしてみてください!
Last one! Find the letter [A - Z]	最後だよ! AからZのアルファベット(文字)をみつけよう!
Last one! Find the letter that makes the sound A as in Ant	最後だよ! Ant [アリ] のAの音のアルファベットをみつけよう
Last one! Find the letter that makes the sound B as in Bug	最後だよ! Bug [虫] のBの音のアルファベットをみつけよう
Last one! Find the letter that makes the sound Hard C as in Cat	最後だよ! Cat [ネコ] のCの音のアルファベットをみつけよう
Last one! Find the letter that makes the sound D as in Duck	最後だよ! Duck [アヒル] のDの音のアルファベットをみつけよう
Last one! Find the letter that makes the sound E as in Egg	最後だよ! Egg [たまご] のEの音のアルファベットをみつけよう
Last one! Find the letter that makes the sound F as in Fox	最後だよ! Fox [キツネ] のFの音のアルファベットをみつけよう

英語	日本語
Last one! Find the letter that makes the sound Hard G as in Goat	最後だよ! Goat〔ヤギ〕のGの音のアルファベットをみつけよう
Last one! Find the letter that makes the sound H as in Hat	最後だよ! Hat〔帽子〕のHの音のアルファベットをみつけよう
Last one! Find the letter that makes the sound I as in Iguana	最後だよ! Iguana〔イグアナ〕のIの音のアルファベットをみつけよう
Last one! Find the letter that makes the sound J as in Jam	最後だよ! Jam〔ジャム〕のJの音のアルファベットをみつけよう
Last one! Find the letter that makes the sound K as in Kiss!	最後だよ! Kiss〔キス〕のKの音のアルファベットをみつけよう
Last one! Find the letter that makes the sound L as in Lion	最後だよ! Lion〔ライオン〕のLの音のアルファベットをみつけよう
Last one! Find the letter that makes the sound M as in Moon	最後だよ! Moon〔月〕のMの音のアルファベットをみつけよう
Last one! Find the letter that makes the sound N as in Net	最後だよ! Net〔ネット〕のNの音のアルファベットをみつけよう
Last one! Find the letter that makes the sound O as in Ox	最後だよ! Ox〔ウシ〕のOの音のアルファベットをみつけよう
Last one! Find the letter that makes the sound P as in Pig	最後だよ! Pig〔ブタ〕のPの音のアルファベットをみつけよう
Last one! Find the letter that makes the sound Q as in Queen	最後だよ! Queen〔女王〕のQの音のアルファベットをみつけよう
Last one! Find the letter that makes the sound R as in Robot!	最後だよ! Robot〔ロボット〕のRの音のアルファベットをみつけよう
Last one! Find the letter that makes the sound S as in Seal	最後だよ! Seal〔アザラシ〕のSの音のアルファベットをみつけよう
Last one! Find the letter that makes the sound T as in Tea	最後だよ! Tea〔お茶〕のTの音のアルファベットをみつけよう
Last one! Find the letter that makes the sound U as in Up	最後だよ! Up〔上〕のUの音のアルファベットをみつけよう
Last one! Find the letter that makes the sound V as in Van	最後だよ! Van〔貨物車〕のVの音のアルファベットをみつけよう
Last one! Find the letter that makes the sound W as in Whale	最後だよ! Whale〔クジラ〕のWの音のアルファベットをみつけよう

英語	日本語
Last one! Find the letter that makes the sound Y as in Yak	最後だよ! Yak [ヤク] のYの音のアルファベットをみつけよう
Last one! Find the letter that makes the sound Z as in Zip	最後だよ! Zip [ジップ] のZの音のアルファベットをみつけよう
Last one! Find a word that begins with the sound [Alphabet]	最後だよ! [アルファベット] の音ではじまる単語をみつけよう
Try again later!	またあとでトライしてみてください!
You did it! Internet search complete!	やったね! インターネット検索が完了!
Saving them to my memory banks now.	今これらを僕のメモリーに記憶するよ
Thanks! Play again to practice a different skill.	ありがとう! また他のスキルも練習してみてくださいね!
Action Counter Mode	アクション カウンター モード
Counting!	数を数えよう!
Give me a kiss!	キスして!
Press the star button	スターボタンを押して
times!	~回!
Tickle me!	くすぐって!
I'm itchy!	かゆいよ!
Press my letter buttons	アルファベットボタンを押して
Give me a high five!	ハイタッチしよう!
Press the number 5 button	5の数字のボタンを押して
5 times!	5回!
Sing with me!	一緒に歌おう!
1	ワン (英語の発音)
2	トゥー (英語の発音)
3	スリー (英語の発音)
4	フォー (英語の発音)
5	ファイブ (英語の発音)
6	シックス (英語の発音)
7	セブン (英語の発音)
8	エイト (英語の発音)
9	ナイン (英語の発音)
10	テン (英語の発音)

英語	日本語
Aw! You are the best!	ああ! 君は最高!
Thanks! I needed that!	ありがとう! 助かったよ!
Ahhh (relieved)! That is SOOO much better! Thanks! You are a great pal!	ハァー (ホッとする) かなり良かったよ! 友よ、すばらしい!
Oh yeah! Besties!	オーイェー! 仲良し!
Oh yeah. Right on key! Thanks!	そうそう! 正しい音程! ありがとう!
Press the number 5 button.	数字の5のボタンを押して
Press the number 5 button. It looks like this.	数字の5のボタンを押して。 こんな感じ
Type the Mystery Word Mode	タイプザミステリーワードモード
Typing!	タイピング!
Enter the password.	パスワードを入力して
Type the flashing letter!	点滅している文字を打ち込んで!
Type the letter [Alphabet]	[アルファベット]の文字を打ち込んで
Let me help!	手伝うね!
Keep going!	その調子!
Last one!	最後だよ!
You did it!	やったね!
The mystery word is -	ミステリーワードは-
Dog	犬
Fox	キツネ
Hat	帽子
Jam	ジャム
Yak	ヤク
Lip	くちびる
Sun	太陽
Van	貨物車
Web	クモの巣
Zip	ジップ
Awesome!	すごい!
Super!	最高!
Excellent!	すばらしい!
Terrific typing!	すさまじいタイピング!

英語	日本語
Snack Time Mode	おやつタイムモード
Snack time!	おやつタイム!
I'd like some strawberries.	イチゴが食べたいな
I'd like some noodles.	麺が食べたいな
I'd like some carrots.	ニンジンが食べたいな
I'd like some pretzels.	プレッツェルが食べたいな
I'd like some crackers.	クラッカーが食べたいな
How many do you see?	いくつある?
Touch the correct number button.	正しい数字のボタンをタッチして
Yes!	イエス!
Super!	最高!
Brilliant!	お見事!
How many do you see?	いくつある?
Touch the correct number button. It looks like this.	正しい数字のボタンをタッチして。 こんな感じだよ
Let's try again later.	また今度トライしてみよう
Now Press the star button to feed me, please!	さあスターボタンを押して僕に 食べさせて!
Press the star button to feed me, please!	スターボタンを押して 僕に食べさせて!
Keep going!	その調子!
Dee-licious! Yum!	おいしい! うまい!
Yummy, yummy in my tummy!	おいしおいし お腹の中でおいしい!
Snack-tastic!	スナックスティック!
Whew! I'm allll full!	フー! 僕 お腹いっぱい!
Thanks!	ありがとう!
Strawberries.	イチゴ
Noodles.	麺
carrots.	ニンジン
pretzels.	プレッツェル
crackers.	クラッカー

英語	日本語
Letter Run Mode	走って文字集めモード
Letter run!	走って文字集め!
Press the star button to jump over the coding bugs.	スターボタンを押してコードのバグ(虫)を飛び越えよう
Grab the letters and gems.	文字と宝石をつかまえよう
Ready?	準備できた?
Go!	ゴー!
You spelled	君はスペルしたよ
Ltr_C Ltr_A Ltr_R	アルファベットのC、A、R
Ltr_D Ltr_O Ltr_G	アルファベットのD、O、G
Ltr_F Ltr_O Ltr_X	アルファベットのF、O、X
Ltr_H Ltr_A Ltr_T	アルファベットのH、A、T
Ltr_J Ltr_A Ltr_M	アルファベットのJ、A、M
Ltr_Y Ltr_A Ltr_K	アルファベットのY、A、K
Ltr_L Ltr_I Ltr_P	アルファベットのL、I、P
Ltr_S Ltr_U Ltr_N	アルファベットのS、U、N
Ltr_V Ltr_A Ltr_N	アルファベットのV、A、N
Ltr_W Ltr_E Ltr_B	アルファベットのW、E、B
Ltr_Zed Ltr_I Ltr_P	アルファベットのZ、I、P
Ltr_Zed Ltr_I Ltr_P	アルファベットのZ、I、P
Yowch!	痛っ!
Oof!	ウッ!
Victory!	優勝!
Perfect! No bugs hit!	完璧! バグに当たらなかったね!
Words spelled	単語がスペルされたよ
Car	車
Dog	イヌ
Fox	キツネ
Hat	帽子
Jam	ジャム
Yak	ヤク
Lip	くちびる
Sun	太陽
Van	貨物車

英語	日本語
Web	ウェブ
Zip	ジップ
Gems collected	宝石を集めたよ
Excellent!	すばらしい!
Super!	最高!
You did it!	やったね!
Oh yeah!	オーイェー!
Fun, fun - way to run!	楽しい楽しい 走り方!
Program Pixel Mode	プログラム ピクセル モード
Coding!	コーディング!
I'm hungry!	お腹がすいた!
Let's Dance!	一緒に踊ろう!
Let's snuggle!	ヨシヨシしよう!
Clean me!	僕を掃除して!
Press an arrow button to find my food choices.	矢印ボタンを押して 食べ物チョイスを見つけて
Press an arrow button to find my Dance options!	矢印ボタンを押して ダンスオプションを見つけて
Press an arrow button to find my snuggling options.	矢印ボタンを押して ヨシヨシオプションを見つけて
Press an arrow button to find my cleaning options.	矢印ボタンを押して お掃除オプションを見つけて
Press the star button to see them!	これらを見るためにスターボタンを押して
Yay!	イエイ!
You are the best!	君は最高!
Awesome!	すごい!
Hmm - Ok. This will be fun, too.	うーん OK、これもきっと面白いね
Later on I can eat.	あとで何か食べよう
Later on I can boogie!	あとでブギーしよう!
Later on I can snuggle!	あとでヨシヨシしよう!
Later on I can tidy up!	あとで片付けよう!
Choose three of these options!	これらのオプションから3つを選んで
Noodles.	麺
a hamburger.	ハンバーガー

英語	日本語
a strawberry.	イチゴ
Water.	水
Brush my teeth.	歯をみがいて
Clean my memory banks.	メモリーバンクを掃除して
Wash my hands.	手を洗って
Dress me.	僕を着飾って
Disco!	ディスコ!
Boogie!	ブギー!
Dancing machine!	ダンシングマシーン!
Move and groove!	動いてリズムをとろう!
Kiss!	キス!
Hug!	ハグ!
High five!	ハイタッチ!
Snuggle!	ヨシヨシ!
Press an arrow button.	矢印ボタンを押して
Press the star button to select something.	スターボタンを押して何か選択してね
Select three options.	3つのオプションを選んでね
Here we go!	始めるよ!
First	一番目
Second	2番目
Third	3番目
Noodles.	麺
a hamburger.	ハンバーガー
food chomp	食べ物ムシャムシャ
Dee-licious!	おいしい!
a strawberry.	イチゴ
Yum!	おいしい!
Water	水
water glug-water glug-water glug	水 ゴクゴク 水 ゴクゴク 水 ゴクゴク
Oh yeah!	オーイェー!
Brush my teeth.	歯を磨くよ
Perfect!	完璧!
Wash my hands	手を洗うよ

英語	日本語
Dress me.	僕を着飾って
Giggle Snazzy!	笑う おしゃれ!
Oh yeah! Way to drop the data-BASS!	オーイェー! データベースを削除!
Way to boogie!	ブギー!
Yes! I've got the algo- rhythm!	よし! アルゴリズムを身につけたよ!
Awesome!	すばらしい!
Kiss!	キス!
{Cooing} I love you!	大好き!
Hug! Myah!	ハグ! ミャー!
Aw!	ああ!
High five!	ハイタッチ!
I love you!	大好き!
Program complete! You did it! I got exactly what I wanted!	プログラム完了! やったね! まさにやりたかった事ができたよ!
Program complete! You are the best! I got exactly what I wanted! Thanks!	"プログラム完了! 君は最高さ! まさにやりたかった事ができたよ! ありがとう!"
Perfect programming! I got exactly what I wanted! Thanks!	完璧なプログラミング! まさにやりたかった事ができたよ! ありがとう!
Awesome! Thanks!	すごいね! ありがとう!
Excellent! Thanks!	すばらしい! ありがとう!
Code-tastic! Thanks!	コードタスティック! ありがとう!
Music Button Mode	ミュージック ボタン モード
Yay!	イエイ!
1 (Sung - hold note longer)	ワン (音を長くして)
2 (Sung - hold note longer)	トゥー (音を長くして)
3 (Sung - hold note longer)	スリー (音を長くして)
4 (Sung - hold note longer)	フォー (音を長くして)
5 (Sung - hold note longer)	ファイブ (音を長くして)
6 (Sung - hold note longer)	シックス (音を長くして)
7 (Sung - hold note longer)	セブン (音を長くして)
8 (Sung - hold note longer)	エイト (音を長くして)
9 (Sung - hold note longer)	ナイン (音を長くして)

英語	日本語
10 (Sung - hold note longer)	テン (音を長くして)
I am all powered up (no autotune)!	僕は全てパワーアップしたよ (オートチューンなし)! オーイェー!
Oh yeah!	オーイェー!
Oh yeah!	オーイェー!
Yes! I've got the algo-rhythm!	イエス! アルゴリズムを身につけたよ!
Oh yeah! Way to drop the data!	オーイェー! データベースを削除する方法
Way to boogie!	ブギーのやり方!
Time for some Bethoven!	ベートーベンの時間だよ!
Time for some Motzart!	モーツァルトの時間だよ!
Awesome!	すばらしい!
Here's some funk music!	ファンク音楽だよ!
Here's some punk music!	パンク音楽だよ!
Here's some rock music!	ロック音楽だよ!
Oh yeah! Rock out!	オーイェー! ロックしよう!
Musical Statues!	ミュージカルスタチューゲーム!
Stop! Freeze in the shape of the letter	止まって! アルファベットの形になって停止しよう
Dance!	踊ろう!
Awesome!	すごいね!
You did it! Brilliant!	やったね! お見事!
Idle Prompts	アイドルリング状態
Let's play! Press an activity button.	さあ遊ぼう! アクティビティボタンを押して。
Hi! I'm Computer Chip—but you can just call me Chip!	やあ! 僕はコンピュータチップだよ でもチップって呼んでいいよ!
Hi! I'm Clic!	やあ僕はクリック!
I love football!	僕はフットボールが大好き
I love Letters!	僕はアルファベットが大好き!
I love Numbers!	僕は数字が大好き!
Awesome!	すごいね!
I like you.	君が好き
Click!	クリック!
You are so cool!	君がかっこいい!
You are Awesome!	君すごいね!
Smile!	微笑んで!

英語	日本語
Hugs and kisses!	ハグとキス!
You are out of this world!	君とてつもなく最高!
I love our friendship, Chip!	僕たちの友情を大事にしたいよ チップ!
Aw!	ああ!
Knock knock (sking a joke)!	ノックノック(冗談を言って)
Who's there (Knock Knock joke)?	誰ですか?(ノックノックジョーク)
Beep (Knock Knock joke)!	ビーブ!(ノックノックジョーク)
Beep, who (Knock Knock joke)?	ビーブって誰?(ノックノックジョーク)
"Beep, boop, beep, beepity, boop, boop (Knock Knock joke)!	ビッポッパ ビッ ブーッブーッ (ノックノックジョーク)
Chip laughing I'm a robot!"	チップが笑う 僕はロボット!
Thanks! for being my friend.	ありがとう! 友達でいてくれて
High five!	ハイタッチ!
I love you!	大好きだよ!
You are - out of this world! Giggle	君はとびきり素晴らしい! 笑い
My favorite sport is SURFING the internet! Giggle	僕の好きなスポーツはインターネットサーフィンだよ! 笑い
Screen break!	画面の休憩!
Let's move like an elephant!	ゾウのように動こう!
Ele-fan-tastic!	素晴らしいゾウ!
Screen break!	画面の休憩!
Let's move like a monkey!	おサルのように動こう!
That's bananas! Giggle	あれはバナナだよ! 笑い
I'm Chip - Clic's best friend.	僕はチップ クリックの親友さ
You rock!	君は最高!
You make me smile!	君は僕を笑顔にしてくれるよ!
You make my heart sing	君は僕の心を歌わせるよ
You sparkle!	君は輝いている!
You are a star!	君はスターだ!
Hi, pal! What should we do today?	やあ友よ! 今日は何する?
You are the mac to my cheese!	僕がチーズで君はマカロニのようにピッタリの存在さ!
I like you THHIS much!	こーんなに君が好きだよ!

英語	日本語
Let's send Chip some emojis. Press the emoji button.	チップに絵文字を送ろう。 絵文字ボタンを押して
Help me dress! Press a letter button.	着替えを手伝って! 文字ボタンを押して
Snazzy! Thanks!	おしゃれ! ありがとう!
Let's try again later.	またトライしてみて
Help me brush my teeth.	歯を磨くのを手伝って。
Press a letter button.	文字ボタンを押して
Brilliant! Thanks!	お見事! ありがとう!
Help me wash my hands.	手を洗うのを手伝って。
Press a number button.	数字ボタンを押して
Awesome! Thanks!	すごいね! ありがとう!
Help me Clean my memory banks.	僕のメモリバンクの掃除を手伝って。
Press a number button.	数字ボタンを押して
Perfect! Thanks!	完璧! ありがとう!
I'm hungry! Press the star button. {noodle slurp}	お腹がすいた! スターボタンを押して 麺をすする
Ahhh (relieved)! Thanks!	ハア (ホッと) ありがとう!
Dee-licious! Thanks!	美味しい! ありがとう!
food chomp	食べ物 ムシャムシャ
Yum! Thanks!	おいしい ありがとう!
water glug-water glug-water glug	水 ゴクゴク 水 ゴクゴク 水 ゴクゴク
Oh yeah! Thanks!	オーイェー! ありがとう!
Give me a high five!	ハイタッチしよう!
Press the number 5 button.	数字の5のボタンを押して
Oh yeah! Besties!	オーイェー! 親友!
Let's Dance! Press the star button.	一緒に踊ろう! スターボタンを押して
Brilliant!	お見事!
Yay!	わーい!
Yes!	イエス!
Fun! Giggle	楽しい! 笑い
I'm thirsty! Press the star button.	喉が渴いた! スターボタンを押して
Where's Chip? Find him. Press the star button.	チップはどこかな? 彼を見つけよう。 スターボタンを押して
Here I am! Yahoo!	ここにいるよ! ヤフー!

英語	日本語
Let's get some exercise!	一緒に運動をしよう
Press the star button.	スターボタンを押して
Guess the sound!	何の音か当ててみて
It's a - Monkey	それは-サル
It's a - Bug	それは-虫
It's a - football!	それは-フットボール
It's a - Guitar	それは-ギター
Text Mode	(チップからの)テキストメッセージ
You have a text!	テキストメッセージが来てるよ!
Hi! How are you? Love Chip.	ハイ! 元気にしてる? 心をこめてチップより
Hi! You're a great friend! Love Chip.	ハイ! 君は素晴らしい友達だよ! 心をこめてチップより
Hi! You make me so happy! Love Chip.	ハイ! 君は僕をととても幸せにして くれるよ! 心をこめてチップより
Thanks! for being my friend.	友達でいてくれてありがとう!
Hi! You make me smile! Your pal, Chip.	やあ! 君は僕を笑顔にしてくれるよ! 君の友達チップより
I'm hungry! Let's eat!	お腹すいた! さあ食べよう!
Hi, pal! What should we do today?	やあ友よ! 今日は何しよう?
Hi! What's new with you?	やあ! 最近どう?
Hi, pal! Text me!	やあ友よ! メールちょうだい!
Want to hang out?	遊びにいかない?
You -are- awesome!	きみは、すごい!
Read any good books lately?	最近何か良い本読んだ?
Press he letter buttons to write your reply!	返信を書くために 文字ボタンを押して
Press the star button to send.	送信するためにスターボタンを押して
You rock!	君は最高だね!
Thanks! for being my friend.	友達でいてくれてありがとう!
Awesome!	すごいね!
Thanks!	ありがとう!
Awesome! Thanks for texting me back!	すごい! 返信してくれてありがとうね!
You are so cool!	君はとってもかっこいいね!

英語	日本語
You are out of this world!	君とてつもなく最高!
Oh yeah! I love your texts!	うん! 君の文章大好きだよ!
This made my day!	おかげでいい一日だったよ!
LOL! You are so funny!	爆笑! 君すっごく面白い!

メンテナンス

1. 湿らせた布を使用して本製品を常時きれいにして下さい。
2. 本製品を直射日光にさらさないで下さい。また熱のある場所に本製品を置かないで下さい。
3. 長期間本製品を使用しない場合は、電池を外した状態で保管下さい。
4. 本製品を固い場所に落とさないで下さい。また水場や湿気のある場所に本製品を置かないで下さい。
5. 本製品が動作しない場合は、一旦電源を落とし、再起動させるか、新しい電池に取り換えて下さい。

万が一、パーツ不足や破損、欠陥等がある場合は最寄りのコストコ倉庫店へお問い合わせ下さい。

本製品の使用方法に関する質問やお問い合わせはVTechJapanにご連絡下さい。

www.vtechjapan.com





*Visit our website for more
information about our products,
downloads, resources and more.*

leapfrog.com



LeapFrog Enterprises, Inc.,
A subsidiary of VTech Holdings Limited.
TM & © 2022 LeapFrog Enterprises, Inc.
All rights reserved.
Printed in China.
91-004092-006 (JP)